



## Контейнер Капсула 10мл/ 46мм



Код изделия: НФ-00043595





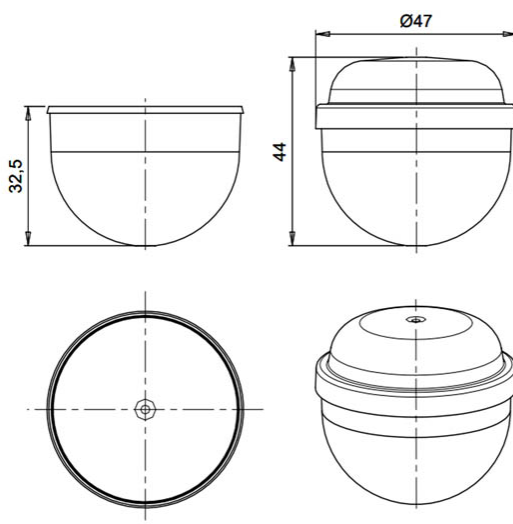



Объем, мл	40
Размер по крышке, мм	47
Высота корпуса с крышкой в сборе, мм	44
Форма основания	Круглая
Форма боковой стенки	-
Тип закрывания	-
Тип крышки	Нахлобучка (шапка)
IML на корпусе	-
IML на крышке	-



Минимальный заказ	Комплект
Кол-во в евро коробе (шт.)	1 000
Логистика	Комплект
Кол-во в евро коробе (шт.)	1 000
Размеры евро коробов (мм.)	600x400x225
Вес евро коробка с изделием (кг)	4,2
Кубатура (м3)	0,064
Кол-во евро коробов (шт.)	1
Количество на евро паллете (шт.)	33 600
Вес евро паллета с изделием (кг.)	162
Высота евро паллета с изделием (м.)	2,08



-  Рыбопереработка
-  Молочные продукты
-  Кондитерские изделия

-  HoReCa
-  Масла-жиры
-  Кулинария

-  Лаки-краски
-  Корма для животных
-  Косметика

-  Крепёжные изделия
-  Товары для рыбаков
-  Бытовая химия

